

Manuel utilisateur DoorProtect Plus Fibra

Mis à jour April 7, 2023



DoorProtect Plus Fibra est un détecteur d'ouverture, de choc et d'inclinaison filaire bus. Conçu pour un usage intérieur. Permet la connexion d'un détecteur tiers normalement fermé.



Le détecteur est compatible avec les centrales [Hub Hybrid \(2G\)](#) et [Hub Hybrid \(4G\)](#). La connexion à d'autres [centrales](#), [prolongateurs de portée du signal radio](#), [ocBridge Plus](#), et [uartBridge](#) n'est pas prévue. L'intégration avec d'autres systèmes de sécurité n'est pas non plus prévue.

DoorProtect Plus Fibra fonctionne uniquement en tant que partie du système de sécurité Ajax, communiquant avec la centrale via le protocole sécurisé Fibra. La portée de la connexion filaire peut atteindre 2 000 mètres lorsqu'elle est réalisée via une paire torsadée U/UTP cat.5.

DoorProtect Fibra est le dispositif de la nouvelle ligne de produits filaires Fibra. Ces dispositifs ne peuvent être achetés, installés et administrés que par des partenaires accrédités d'Ajax Systems.

Éléments fonctionnels

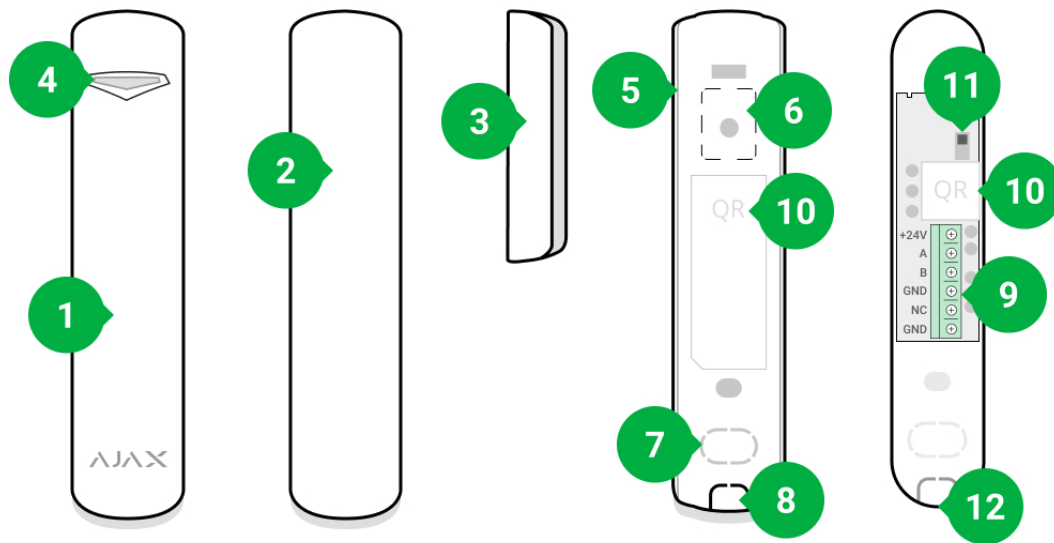

1. Détecteur d'inclinaison, d'ouverture et de choc DoorProtect Plus Fibra.
2. Gros aimant. Fonctionne à une distance de 2 cm du détecteur.
3. Petit aimant. Fonctionne à une distance de 1 cm du détecteur.
4. Indicateur LED.
5. Panneau arrière du boîtier du détecteur. Utilisé comme support.
6. Partie perforée du panneau de montage. Nécessaire pour déclencher le bouton anti-sabotage en cas de tentative de détacher le détecteur de la surface. Ne la cassez pas !
7. Partie perforée pour le passage des fils à travers le mur.
8. Partie perforée pour le passage des fils dans la partie inférieure du détecteur.
9. Bornes pour le raccordement du détecteur.
10. Code QR avec l'ID de l'appareil. Permet de connecter le dispositif au système de sécurité Ajax.
11. Bouton anti-sabotage.
12. Trou pour fixer le panneau de montage à l'aide d'une vis.

Principe de fonctionnement

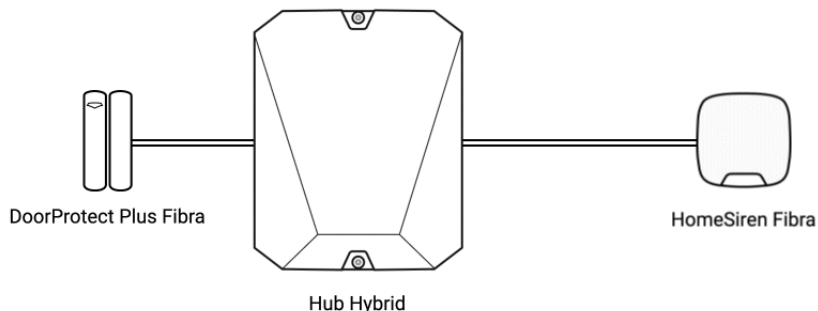

DoorProtect Plus Fibra est un détecteur filaire d'ouverture, de choc et d'inclinaison. Il se connecte à la centrale via un bus filaire et utilise le protocole Fibra.

Le détecteur répond à des alarmes de trois types ouverture, choc et inclinaison.

Le détecteur peut être positionné horizontalement. S'il n'est pas nécessaire de détecter l'ouverture des portes ou des fenêtres, utilisez uniquement la partie détecteur (sans aimants) et désactivez le capteur magnétique dans les paramètres.

En cas de déclenchement, DoorProtect Plus Fibra armé transmet le signal d'alarme à la centrale dans un délai de 0,15 seconde, active les sirènes connectées à la centrale et avertit l'utilisateur et le centre de télésurveillance.

Les utilisateurs savent où le mouvement est détecté. Les notifications indiquent le nom de la centrale (le nom du site protégé), le nom du dispositif et la pièce virtuelle à laquelle le détecteur est affecté.

[Comment Ajax informe les utilisateurs des alertes](#)

[En savoir plus sur les détecteurs de mouvements Ajax](#)

Détecteur d'ouverture

Le détecteur enregistre l'ouverture des portes ou des fenêtres à l'aide d'un relais reed. S'il est installé à l'aide d'une méthode standard, le détecteur se compose de deux parties : le détecteur et l'aimant. La pièce du détecteur est montée sur un cadre/élément fixe d'une structure, tandis que la pièce de l'aimant est fixée à un volet mobile/élément coulissant.

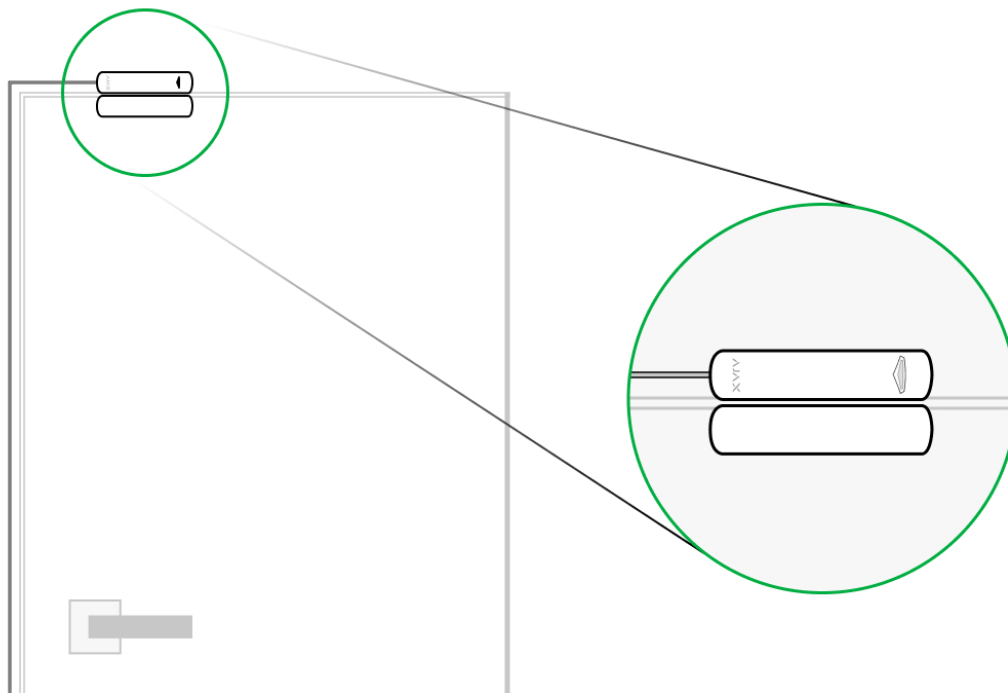

L'élément sensible du détecteur est un relais reed (**contact scellé**). Il s'agit d'une petite fiole avec un groupe de contact ouvert à l'intérieur. Lorsqu'un aimant est approché du détecteur, un champ magnétique est généré et les contacts du détecteur sont magnétisés, attirés et fermés. L'ouverture du volet ou de la porte éloigne l'aimant du relais reed, ce qui ouvre le circuit et le détecteur constate l'ouverture.

Le détecteur DoorProtect Plus Fibra n'a besoin que d'un seul aimant pour créer un champ magnétique. Utilisez un petit ou un grand aimant en fonction des conditions sur le site d'installation.

DoorProtect Plus Fibra possède deux relais reed, ce qui permet d'installer un aimant sur le côté gauche ou droit du détecteur. Notez que DoorProtect Plus Fibra fonctionne avec un aimant sur un seul côté. Si les aimants sont installés des deux côtés, le détecteur ne détectera pas correctement l'ouverture.

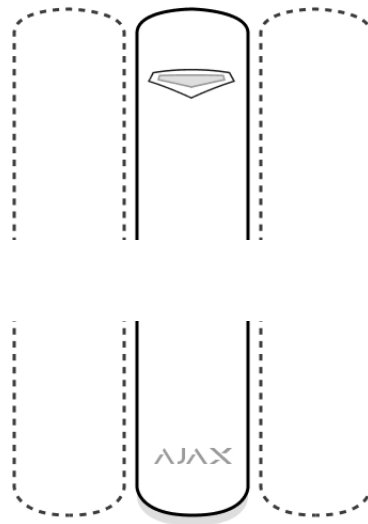

00:05

00:05

Détecteur de choc

Pour détecter les chocs et les vibrations, le détecteur est équipé d'un accéléromètre intégré. Il répond à une tentative de vol, c'est-à-dire une tentative d'enfoncer une porte/fenêtre ou de forcer une serrure de porte.

Détection de changement d'inclinaison

Vous pouvez fixer DoorProtect Plus Fibra aux fenêtres, y compris aux fenêtres de toit et armer le système lorsque la fenêtre est en mode ventilation (veillez à désactiver le détecteur magnétique dans les paramètres, avant de faire cela). Pour détecter les changements de position de la porte ou de la fenêtre, fixez le détecteur à un volet mobile.

Pour une protection supplémentaire, le détecteur dispose d'un accéléromètre intégré. Le détecteur l'utilise pour avertir l'utilisateur si un intrus tente d'ouvrir ou de briser une fenêtre qui a été ouverte pour la ventilation. Le capteur d'inclinaison détecte une déviation verticale du dispositif de plus de 5°.

Protocole de transfert de données Fibra

Le détecteur utilise la **technologie Fibra** pour transmettre les alarmes et les événements. Il s'agit d'un protocole de transfert de données câblé bidirectionnel, qui assure une communication rapide et fiable entre la centrale et les autres dispositifs du système. Fibra utilise la méthode de connexion par bus pour

transmettre immédiatement les données du système, même s'il comprend 100 dispositifs.

Fibra prend en charge le chiffrement par bloc avec une clé dynamique et l'authentification du dispositif à chaque session de communication, afin d'empêcher le sabotage et l'usurpation du dispositif. Le protocole prévoit des interrogations régulières des détecteurs par la centrale, à des intervalles de 12 à 300 secondes, afin de contrôler la communication avec tous les dispositifs et d'afficher leur état en temps réel dans des applications Ajax.

[Plus d'informations sur le protocole Fibra](#)

Connexion d'un détecteur câblé tiers

Vous pouvez connecter un détecteur externe filaire NC (NF, normalement fermé) à DoorProtect Plus Fibra. Il peut s'agir de tout type de détecteur : mouvement, ouverture ou vibration.

DoorProtect Plus Fibra ne peut pas alimenter un détecteur tiers. Il doit être connecté séparément. Pour connaître le type et la tension du détecteur tiers, consultez la documentation de l'appareil ou contactez l'assistance technique du fabricant.

[Comment connecter un détecteur à fil \(en cours\)](#)

Transmission d'événements au centre de télésurveillance

Le système de sécurité Ajax peut transmettre des alarmes à l'application de supervision [PRO Desktop](#) ainsi qu'au centre de télésurveillance par le biais de **SurGard (Contact ID)**, **ADEMCO 685**, **SIA DC-09 (ADM-CID)**, et d'autres protocoles propriétaires. Une liste complète des protocoles pris en charge est [disponible ici](#).

[Auxquels centres de télésurveillance le système de sécurité Ajax peut-il être connecté](#)

Types d'événements de DoorProtect Plus Fibra qui sont transmis à PRO Desktop et au centre de télésurveillance :

1. Alarme du détecteur primaire.
2. Alarme du détecteur externe NC (NF).
3. Alarme/récupération du bouton anti-sabotage.
4. Perte/rétablissement de la connexion à la centrale.
5. Le détecteur s'est temporairement désactivé/activé.
6. Tentative infructueuse d'armer le système de sécurité (avec vérification de l'intégrité activée).

Lorsqu'une alarme est reçue, l'opérateur du centre de télésurveillance sait exactement ce qui s'est passé et où envoyer l'équipe d'intervention rapide. La capacité d'adressage des dispositifs Ajax permet d'envoyer au PRO Desktop/centre de télésurveillance non seulement les événements, mais aussi le type de dispositif, le nom qui lui est attribué et la pièce où il se trouve (la liste des paramètres transmis peut différer selon le type de centre de télésurveillance et le protocole sélectionné pour la communication avec ce dernier).



L'ID du dispositif, le numéro de la boucle (zone) et le numéro du bus peuvent être trouvés dans ses états du dispositif dans l'application Ajax.

Sélection du site d'installation du détecteur

Lorsque vous choisissez l'endroit où placer le détecteur, tenez compte des paramètres qui influent sur son fonctionnement normal : l'intensité du signal Fibra, la longueur du câble de raccordement du détecteur et la zone de détection d'ouverture.

Tenez compte des recommandations de placement lors de la conception du système de sécurité de votre établissement. La conception et l'installation du système de sécurité doivent être réalisées par des professionnels. Une liste des partenaires officiels autorisés d'Ajax est disponible ici.

Conception et préparation

Pour que le système fonctionne correctement, il est important de bien concevoir le projet et d'installer correctement tous les dispositifs. Le non-respect des

règles d'installation de base et des recommandations de ce manuel peut entraîner un dysfonctionnement du détecteur, des déclenchements intempestifs ou une perte de connexion avec des dispositifs déjà installés.

Lors de la conception du schéma d'implantation des détecteurs, tenez compte du schéma de câblage des câbles électriques posés sur le site. Les câbles alarme doivent être posés à une distance d'au moins 50 cm des câbles d'alimentation lorsqu'ils sont parallèles et, en cas d'intersection, ils doivent former un angle de 90°. Notez que si vous connectez plusieurs dispositifs sur le même bus, les détecteurs sont connectés en séquence.



Le nombre maximal de périphériques pouvant être connectés au Hub Hybrid est de 100 avec les paramètres par défaut.

[Comment calculer le nombre de détecteurs pouvant être connectés \(en cours\)](#)

Pour les installations en cours de construction ou de rénovation, les câbles sont posés après le câblage principal de l'installation. Utilisez des tubes de protection pour organiser et fixer les câbles ; des attaches de câble, des clips de câble et des pinces peuvent également être utilisés pour fixer les câbles.

Lorsque vous posez des câbles à l'extérieur (sans les monter dans les murs), utilisez une canalisation électrique. Les canalisations ne doivent pas être remplies à plus de la moitié par des câbles. Ne pas plier les câbles. Si possible, le chemin de câbles doit être caché à la vue, par exemple derrière des meubles.



Nous recommandons de poser les câbles à l'intérieur des murs, des sols et des plafonds. La sécurité sera ainsi renforcée : les câbles ne seront pas visibles et il sera impossible pour un intrus d'y accéder.



Lors du choix d'un câble, tenez compte de la longueur des lignes de connexion et du nombre de détecteurs à connecter ; ces paramètres influent sur la puissance du signal. Nous recommandons d'utiliser des câbles en cuivre blindés avec une couche d'isolation de haute qualité.

Lors de l'installation, respectez le rayon de courbure spécifié par le fabricant dans les spécifications du câble. Sinon, vous risquez d'endommager ou de

casser le conducteur.

Veillez à vérifier que tous les câbles ne sont pas pliés ou endommagés avant l'installation. Effectuez l'installation de manière à minimiser la possibilité d'endommager les câbles depuis l'extérieur.

Puissance du signal et longueur du câble

Le niveau du signal Fibra est déterminé par le nombre de paquets de données non livrés ou endommagés sur une période donnée. L'icône  dans l'onglet **Appareils**  indique la puissance du signal :

- **Trois barres** – intensité du signal excellente.
- **Deux barres** – intensité du signal bonne.
- **Une barre** – intensité du signal faible, le fonctionnement stable n'est pas garanti.
- **Icône barrée** – pas de signal.

L'intensité du signal est influencée par les facteurs suivants : le nombre d'appareils connectés à un bus, la longueur et le type de câble, et la connexion correcte des fils aux bornes.



Vérifiez la puissance du signal Fibra avant l'installation finale du détecteur. Avec une intensité de signal de 1 ou 0 barre, nous ne garantissons pas le fonctionnement stable de l'appareil.

La longueur de câble autorisée dépend de son type, de son matériau et de la méthode de connexion des détecteurs. Lorsqu'elle est connectée via la **connexion linéaire** en utilisant la paire torsadée U/UTP cat.5 (4 × 2 × 0,51), la longueur de la connexion filaire peut atteindre 2 000 mètres.

En cas de **connexion par anneau**, la longueur maximale du câble est de 500 mètres si une paire torsadée est utilisée.

[Comment calculer la longueur de connexion du fil \(en cours\)](#)



La connexion des périphériques **avec la connexion en anneau** sera disponible avec les futures mises à jour de l'OS Malevich. La mise à jour matérielle du Hub Hybrid ne sera pas nécessaire.

[En quoi consistent les mises à jour d'OS Malevich](#)

Zone de détection

Lorsque vous choisissez l'endroit où placer le détecteur, effectuez un Test de zone de détection pour vérifier le fonctionnement de l'appareil et vous assurer que le détecteur répond correctement à l'ouverture et à la fermeture d'une porte ou d'une fenêtre.

Caractéristiques de l'installation

DoorProtect Plus Fibra est équipé de deux relais reed. Cela permet l'installation à la fois à gauche et à droite de l'aimant.

DoorProtect Plus Fibra fonctionne avec un aimant sur un seul côté. Si les aimants sont installés des deux côtés, le détecteur ne détectera pas correctement l'ouverture.

Le choix de l'aimant dépend de l'emplacement du détecteur. Les petits aimants agissent à des distances allant jusqu'à 1 cm, tandis que les plus grands agissent à des distances allant jusqu'à 2 cm. Ne dépassez pas la distance limite entre le détecteur et l'aimant. Cela peut entraîner de déclenchements intempestifs ou un dysfonctionnement du détecteur (il ne réagira pas à la fermeture/ouverture de la porte ou de la fenêtre).

Si vous avez l'intention d'utiliser uniquement un capteur de chocs et/ou d'inclinaison, vous n'avez pas besoin d'installer un aimant à côté du détecteur.

N'installez pas le détecteur

1. À l'extérieur, car cela peut entraîner de fausses alarmes et une panne du détecteur.
2. Avec deux aimants à la fois. DoorProtect Plus Fibra reconnaît un seul aimant sur un seul côté du détecteur – à gauche ou à droite.

3. Avec un aimant installé à plus de 1 cm (si un petit aimant est utilisé) ou 2 cm (si un grand aimant est utilisé) du détecteur. Cela peut entraîner de fausses alarmes ou un dysfonctionnement du détecteur (il ne réagira pas à la fermeture/ouverture de la porte ou de la fenêtre).
4. À l'intérieur de locaux dont la température et l'humidité dépassent les limites admissibles. Cela pourrait endommager le détecteur.



N'installez pas DoorProtect Plus Fibra avec deux aimants à la fois. Le détecteur ne reconnaît qu'un seul aimant sur un côté – gauche ou droite.

Installation et connexion



Avant d'installer DoorProtect Plus Fibra, assurez-vous de sélectionner l'emplacement optimal, en suivant les exigences de ce manuel ! Les câbles doivent être cachés et placés à un endroit difficile d'accès pour les intrus, afin de réduire les risques de sabotage. Il serait préférable de les faire passer dans les murs, le sol ou le plafond. Avant l'installation finale, testez la zone de détection et l'intensité du signal Fibra.

DoorProtect Plus Fibra est connecté avec un câble à 4 fils : deux fils pour l'alimentation du dispositif (+24 V et GND) et deux fils pour la transmission des données (ligne A et ligne B).

Lors de la connexion de détecteurs et de dispositifs tiers, ne tordez pas les fils, mais soudez-les. Les extrémités des fils insérés dans les bornes doivent être étamées. Cela garantira une connexion fiable. **Suivez les procédures de sécurité et les réglementations relatives aux travaux d'installation électrique.**

Comment calculer la longueur de connexion du fil (en cours)

Pour monter un détecteur :

1. Éteignez la centrale. Débranchez l'alimentation externe et la batterie de secours.

- 1 – Alimentation externe
- 2 – Batterie de secours

2. Branchez le câble de connexion du détecteur dans le boîtier de la centrale et connectez les fils aux bornes du bus.

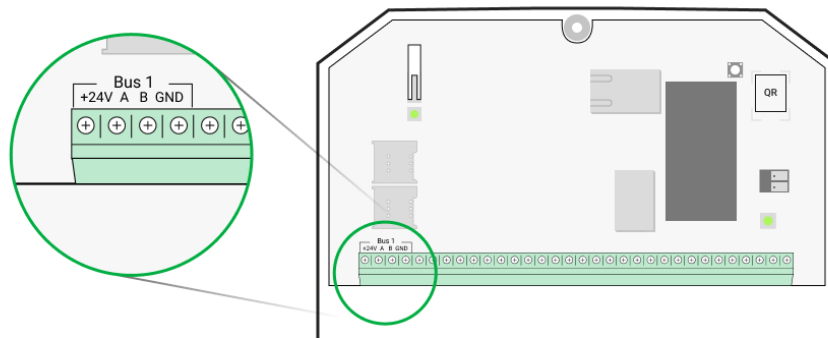

- +24V** – entrée d'alimentation
- A, B** – bornes de signal
- GND** – masse

3. Retirez le panneau arrière du détecteur et cassez délicatement la partie perforée pour faire sortir le câble.

4. Faites passer le câble de la centrale dans le boîtier du détecteur par le trou prévu à cet effet.

5. Connectez les fils aux bornes selon le schéma ci-dessous. Respectez la polarité et l'ordre de connexion des fils. Fixez solidement le câble aux bornes.

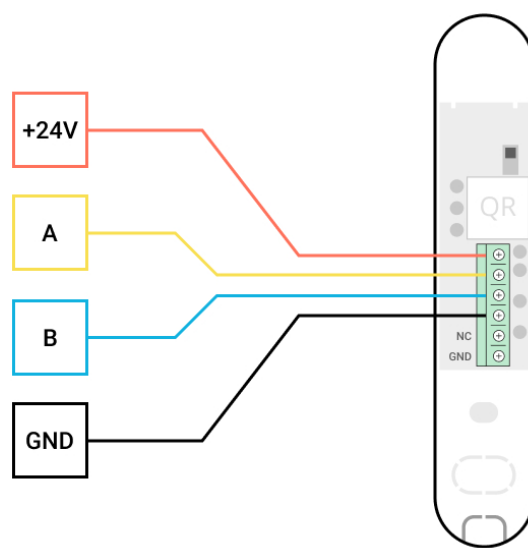

+24V – entrée d'alimentation

A, B – bornes de signal

GND – masse

6. Si le détecteur n'est pas le dernier de la ligne de connexion, préparez un deuxième câble à l'avance. Les extrémités des fils du premier et du second câble, qui seront insérées dans les bornes du détecteur, doivent être étamées et soudées ensemble, ou serties avec des embouts spéciaux.
7. Si le détecteur est le dernier de la ligne et que la **connexion linéaire** est utilisée, installez une résistance de terminaison en la connectant aux bornes de signaux de l'appareil. Quand la méthode de **connexion en anneau** est utilisée, une résistance de terminaison n'est pas nécessaire.

**Plus d'informations sur les méthodes de connexion des détecteurs
(en cours)**



Nous recommandons d'utiliser la méthode de connexion par **anneau connexion** (centrale – appareil – centrale). Si l'anneau est rompu, aucun appareil ne sera désactivé. En cas de rupture, deux lignes seraient formées et pourraient continuer à fonctionner et à transmettre les événements à la centrale. Si l'anneau est rompu, les utilisateurs et le centre de télésurveillance en seront informés.



8. Fixez temporairement le détecteur à l'aide d'une bande adhésive double face ou d'autres fixations temporaires à l'endroit choisi pour l'installation.
9. Si nécessaire, fixez temporairement l'aimant.
10. Allumez la centrale pour alimenter le détecteur connecté. Lorsque le courant arrive, une LED sur le détecteur prévient que l'alimentation a été mise en marche.
11. Ajoutez le détecteur au système.
12. Effectuez le test d'intensité du signal Fibra. La valeur recommandée pour l'intensité du signal est de deux ou trois barres. Sinon, vérifiez la connexion et l'état du câble.
13. Exécutez un test de zone de détection :
 - Pour contrôler le capteur d'ouverture, ouvrez et fermez la fenêtre sur laquelle le dispositif est monté.
 - Frappez doucement la fenêtre/la porte pour vérifier le capteur de choc.
 - Pour vérifier le capteur d'inclinaison, inclinez la fenêtre sur laquelle le détecteur est monté.
14. Si le détecteur ne répond pas au déclenchement dans 5 cas sur 5 pendant le test, reconsidérez l'emplacement ou la méthode d'installation. L'aimant est peut-être trop éloigné du détecteur ou le détecteur est peut-être mal installé.
15. Fixez le détecteur à l'aide de vis fournies, en utilisant au moins deux points de fixation (avec un point de fixation dans la partie perforée du support, au-dessus du bouton anti-sabotage). Lorsque vous utilisez d'autres éléments de fixation, assurez-vous qu'ils n'endommagent pas ou ne déforment pas le panneau de montage.



Le ruban adhésif double-face ne peut être utilisé que pour une installation temporaire. Le dispositif fixé par le ruban adhésif peut se décoller de la surface.

Tant que le dispositif est fixé avec du ruban adhésif, le bouton anti-sabotage ne se déclenche pas lorsque le dispositif est détaché de la surface.

Connexion d'un détecteur câblé tiers

Vous pouvez connecter un détecteur filaire NC (NF, normalement fermé) de tout type – mouvement, ouverture ou vibration – à DoorProtect Plus Fibra.

DoorProtect Plus Fibra n'alimente pas un détecteur tiers. Il doit être connecté séparément. Pour connaître le type et la tension du détecteur tiers, consultez la documentation de l'appareil ou contactez le service d'assistance du fabricant.

Installez un détecteur tiers à une distance maximale d'un mètre de DoorProtect Plus Fibra. L'augmentation de la longueur du fil dégrade la qualité de la communication entre les appareils.

Connexion d'un détecteur câblé tiers :

1. Éteignez et mettez la centrale hors tension. Débranchez la batterie de secours.
2. Retirez le panneau frontal de DoorProtect Plus Fibra.
3. Faites passer le câble du détecteur câblé tiers dans le boîtier du DoorProtect Plus Fibra.
4. Connectez le détecteur câblé aux bornes du DoorProtect Plus Fibra.

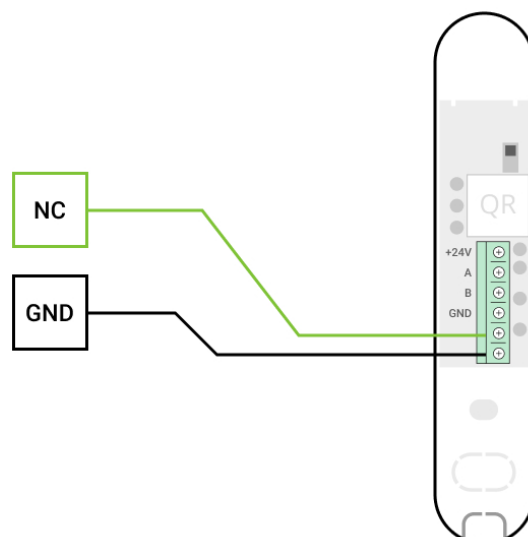

NC – borne de connexion

GND – mise à la terre

5. Éteignez la centrale.
6. Dans **les paramètres de DoorProtect Plus Fibra**, activez l'option **Contact externe**.
7. Vérifiez le fonctionnement du détecteur câblé connecté.

Ajout au système



Le détecteur est compatible avec les centrales [Hub Hybrid \(2G\)](#) et [Hub Hybrid \(4G\)](#) uniquement. L'ajout et la configuration des dispositifs Fibra ne sont possibles qu'à travers l'application Ajax PRO par un utilisateur ayant des droits d'administrateur.

[Types de comptes et leurs droits](#)

Avant d'ajouter un appareil

1. Installez la version [PRO de l'application](#). Connectez-vous à un [compte PRO](#) ou créez-en un nouveau si vous n'en avez pas encore. Ajoutez une centrale compatible avec le détecteur à l'application, définissez les paramètres nécessaires et créez au moins une [pièce virtuelle](#).
2. Allumez la centrale et assurez-vous qu'elle a accès à l'Internet : via Ethernet et/ou le réseau mobile. Vous pouvez le faire dans l'application Ajax ou en vérifiant la LED sur la carte de la centrale. Il doit s'allumer en blanc ou en vert.
3. Assurez-vous que la centrale est désarmée et que les mises à jour ne sont pas en cours, en vérifiant son état dans l'application Ajax.
4. Assurez-vous que le détecteur est physiquement connecté à la centrale.

Comment ajouter DoorProtect Plus Fibra

Il existe deux façons d'ajouter des appareils : manuellement et automatiquement.

Pour ajouter un détecteur manuellement :

1. Ouvrez la version PRO de l'application. Sélectionnez la centrale à laquelle vous voulez ajouter DoorProtect Plus Fibra.
2. Allez dans l'onglet **Appareils**  et cliquez sur **Ajouter un appareil**.
3. Attribuez un nom au détecteur, scannez ou saisissez le code QR (placé sur le détecteur et la boîte d'emballage), puis sélectionnez une pièce et un groupe (si le mode Groupe est activé).
4. Cliquez sur **Ajouter**.

Pour ajouter un détecteur automatiquement :

1. Ouvrez la version PRO de l'application. Sélectionnez la centrale à laquelle vous voulez ajouter DoorProtect Plus Fibra.
2. Allez dans l'onglet **Appareils**  et cliquez sur **Ajouter un appareil**.
3. Sélectionnez **Ajouter tous les appareils bus**. Après le balayage, une liste de tous les appareils physiquement connectés à la centrale, qui n'ont pas encore été ajoutés au système, s'affiche à l'écran. Les appareils sont classés en fonction des bus auxquels ils sont physiquement connectés.

Après avoir balayé les bus, les détecteurs seront affichés dans l'onglet **Appareils** . L'ordre des appareils dépend du bus auquel ils sont connectés.

Par défaut, le nom de l'appareil comprend le nom du dispositif et son identifiant. Pour connecter des détecteurs à une centrale, modifier leur nom et attribuer une pièce et un groupe à l'appareil (si le mode Groupe est activé dans les paramètres de la centrale).

Pour vérifier quel est le détecteur avec lequel vous êtes en train de travailler, utilisez l'indicateur LED ou le déclenchement du détecteur.

Méthode 1 : par indication LED

Dans la liste des appareils disponibles à ajouter, cliquez sur l'une des options. La LED de ce détecteur se met à clignoter après que vous ayez appuyé dessus. Ainsi, vous saurez exactement quel détecteur vous ajoutez, comment le nommer, et à quelle pièce et à quel groupe il doit être affecté.

Pour ajouter un détecteur :

Cliquez sur le détecteur dans la liste.

1. Créez un nom.
2. Spécifiez la pièce et le groupe de sécurité (si activé).
3. Cliquez sur **Enregistrer**.

Si le détecteur est connecté à la centrale avec succès, il disparaît de la liste des détecteurs disponibles.

Méthode 2 : par alarme du détecteur

Activez l'option **Ajouter des détecteurs par alarme** au-dessus de la liste des détecteurs.

Déclenchez une alarme. Lorsqu'il est déclenché, le détecteur passe en tête de liste dans la catégorie **Appareils récemment déclenchés**. Le détecteur restera dans cette catégorie pendant 5 secondes, après quoi il sera replacé dans la catégorie bus.

Pour ajouter un détecteur :

1. Cliquez sur l'appareil dans la liste.
2. Créez un nom.
3. Spécifiez la pièce et le groupe de sécurité (si activé).
4. Cliquez sur **Enregistrer**.

Si le détecteur est connecté à la centrale avec succès, il disparaît de la liste des détecteurs disponibles.



Les mises à jour de l'état de l'appareil dans la liste dépendent des paramètres de Fibra ; la valeur par défaut est de 36 secondes.

Si la connexion échoue, vérifiez que la connexion filaire est correcte et réessayez. Si le nombre maximal de dispositifs est déjà ajouté à la centrale (pour Hub Hybrid, le nombre maximal par défaut est de 100), vous recevrez une notification d'erreur lorsque vous tenterez d'en ajouter un autre.

DoorProtect Plus Fibra ne fonctionne qu'avec une seule centrale. Lorsqu'il est connecté à une nouvelle centrale, le détecteur cesse d'envoyer des événements à l'ancienne. Une fois ajouté à une nouvelle centrale, DoorProtect Plus Fibra n'est pas supprimé de la liste des périphériques de l'ancienne centrale. Ceci doit être fait manuellement via l'application Ajax.

Dysfonctionnements

Lorsqu'un détecteur repère un dysfonctionnement (par exemple, il n'y a pas de connexion via le protocole Fibra), l'application Ajax affiche un compteur de dysfonctionnement dans le coin supérieur gauche de l'icône de l'appareil.

Tous les dysfonctionnements sont visibles dans les états des détecteurs. Les champs présentant des dysfonctionnements seront mis en évidence en rouge.

Un dysfonctionnement est affiché si :

- La température du détecteur dépasse les limites admissibles.
- Le boîtier du détecteur est ouvert (le bouton anti-sabotage s'est déclenché).
- La connexion avec la centrale via le protocole Fibra est absente.

Icônes

Les icônes affichent certains des états de DoorProtect Plus Fibra. Vous pouvez les visualiser dans l'application Ajax à l'onglet **Appareils** .

Icône	Signification
	Intensité du signal Fibra, affiche l'intensité du signal entre la centrale et le détecteur.

[En savoir plus](#)



Le détecteur fonctionne en mode **Toujours actif**.

[En savoir plus](#)



La temporisation à l'armement et/ou au désarmement est activée.



[En savoir plus](#)



DoorProtect Plus Fibra fonctionnera lorsque le **mode Nuit** est activé.

[En savoir plus](#)



DoorProtect Plus Fibra a détecté l'ouverture d'une porte ou d'une fenêtre. L'icône s'affiche quel que soit le mode de sécurité.

Le contact externe du détecteur DoorProtect Plus Fibra est activé.

[En savoir plus \(en cours\)](#)



DoorProtect Plus Fibra has been temporarily deactivated.

[En savoir plus](#)



DoorProtect Plus Fibra has been disabled because the number of alarms was exceeded.

[En savoir plus](#)

DoorProtect Plus Fibra has been disabled by timer.

[En savoir plus \(en cours\)](#)



DoorProtect Plus Fibra a temporairement désactivé les événements anti-sabotage, la désactivation a été sélectionnée par un utilisateur ou un PRO avec des droits d'administrateur.

[En savoir plus](#)

États

Les états comprennent des informations sur l'appareil et ses paramètres de fonctionnement. Les états de DoorProtect Plus Fibra peuvent être trouvés dans l'application Ajax :

1. Allez dans l'onglet **Appareils** .

2. Choisissez DoorProtect Plus Fibra dans la liste.

Paramètre	Signification
Température	<p>La température est mesurée sur le processeur et change progressivement.</p> <p>L'erreur de mesure acceptable entre la valeur indiquée dans l'application et la température ambiante est de 2 – 4°C.</p> <p>La valeur est actualisée dès que le détecteur identifie un changement de température d'au moins 1°C.</p>
Intensité du signal Fibra	<p>Intensité du signal entre la centrale et DoorProtect Plus Fibra. Valeurs recommandées de 2 à 3 barres.</p> <p>Fibra – protocole de transmission des événements et des alarmes de DoorProtect Plus Fibra.</p> <p><u>En savoir plus</u></p>
Connexion via Fibra	<p>État de la connexion entre la centrale et le détecteur :</p> <ul style="list-style-type: none">• En ligne – le détecteur est connecté à la centrale, la connexion est stable.• Hors ligne – le détecteur n'est pas connecté à la centrale.
Tension du bus	Tension totale du bus :

	<p>Valeur inférieure – 7 V</p> <p>Valeur maximale autorisée – XX V</p>
<p>Couvercle</p>	<p>L'état du bouton anti-sabotage du détecteur qui réagit au détachement ou à la violation de l'intégrité du boîtier :</p> <ul style="list-style-type: none"> • Ouvert – au moins un des panneaux du boîtier est ouvert. • Fermé – les deux panneaux du boîtier sont fermés (le détecteur est complètement fermé). <p>Lorsque le couvercle avant du détecteur DoorProtect Plus Fibra est ouvert, la centrale transmet l'événement suivant : « Le couvercle avant du détecteur DoorProtect Plus Fibra est ouvert ».</p> <p>Si DoorProtect Plus Fibra est détaché de son support, la centrale transmet l'événement suivant: « Le détecteur DoorProtect Plus Fibra s'est détaché du support ».</p> <p><u>En savoir plus</u></p>
<p>Temporisation désarm, sec</p>	<p>Si active, cette option indique le temps de temporisation à l'entrée (5 à 120 secondes).</p> <p>La temporisation à l'entrée (délai d'activation de l'alarme) est le temps dont dispose l'utilisateur pour désarmer le système de sécurité après être entré dans la zone sécurisée.</p> <p><u>En savoir plus</u></p>
<p>Temporisation arm, sec</p>	<p>Si active, cette option indique le temps de temporisation à la sortie (5 à 120 secondes).</p> <p>La temporisation à la sortie (délai d'activation de l'alarme) est le temps dont dispose l'utilisateur pour quitter la zone sécurisée après l'armement du système de sécurité.</p> <p><u>En savoir plus</u></p>



<p>Temporisation désarm/Nuit, sec</p>	<p>Si active, cette option indique le temps de temporisation à l'entrée en mode Nuit (5 à 120 secondes).</p> <p>La temporisation à l'entrée (délai d'activation de l'alarme) est le temps dont dispose l'utilisateur pour désarmer le système de sécurité après être entré dans la zone sécurisée.</p> <p><u>En savoir plus</u></p>
<p>Temporisation arm/Nuit, sec</p>	<p>Si active, cette option indique le temps de temporisation à la sortie en mode Nuit (5 à 120 secondes).</p> <p>La temporisation à la sortie (délai d'armement) est le temps dont dispose l'utilisateur pour quitter les lieux après l'armement.</p> <p><u>En savoir plus</u></p>
<p>Détecteur primaire</p>	<p>État du détecteur primaire :</p> <ul style="list-style-type: none"> • Déconnecté – contact primaire est déconnecté. • Ouvert – contact primaire est ouvert. • Fermé – contact primaire est fermé.
<p>Contact externe</p>	<p>État du détecteur externe connecté à DoorProtect Plus Fibra :</p> <ul style="list-style-type: none"> • Désactivé – le contact externe est désactivé (l'option est désactivée dans l'application). • Ouvert – le contact externe est connecté et à l'état ouvert. • Fermé – le contact externe est connecté et à l'état fermé.
<p>Capteur de choc</p>	<p>Indique si le capteur de choc est actif :</p> <ul style="list-style-type: none"> • On – le capteur de choc est allumé. • Off – le capteur de choc est éteint.

Capteur d'inclinaison	<p>Indique si le capteur d'inclinaison est actif :</p> <ul style="list-style-type: none"> • On – le capteur d'inclinaison est allumé. • Off – le capteur d'inclinaison est éteint.
Toujours actif	<p>Lorsque cette option est activée, le détecteur est constamment en mode armé et signale l'ouverture de la porte ou de la fenêtre sur laquelle il est installé.</p> <p><u>En savoir plus</u></p>
Désactivation temporaire	<p>Indique l'état de la fonction de désactivation temporaire du dispositif :</p> <ul style="list-style-type: none"> • Non – l'appareil fonctionne normalement et transmet tous les événements. • Couvercle seulement – l'administrateur de la centrale a désactivé les notifications d'activation d'alarme pour le boîtier du dispositif. • Entièrement – l'administrateur de la centrale a exclu le détecteur du système. L'appareil ne réagit pas aux commandes du système et ne signale pas les alarmes ou autres événements. • Par nombre d'alarmes – l'appareil est automatiquement désactivé à cause du nombre excessif d'alarmes. L'option est configurée dans l'application Ajax PRO. • Par minuterie – l'appareil est automatiquement éteint par le système après l'expiration du temps de récupération. L'option est configurée dans l'application Ajax PRO. <p><u>En savoir plus</u></p>
Firmware	Version du firmware du détecteur.
ID de l'appareil	ID du détecteur – également disponible sur le boîtier du détecteur et sur l'emballage.

Appareil no	Numéro de la boucle (zone) du dispositif.
Bus no	Le numéro du bus de la centrale auquel l'appareil est physiquement connecté.

Paramètres

Pour modifier les paramètres du détecteur dans l'application Ajax :

1. Allez dans l'onglet **Appareils** .
2. Choisissez DoorProtect Plus Fibra dans la liste.
3. Allez dans **Paramètres** en cliquant sur l'icône de l'engrenage .
4. Définissez les paramètres requis.
5. Cliquez sur **Retour** pour enregistrer les paramètres.

Paramètre	Signification
Nom	<p>Nom du détecteur. Il est affiché dans la liste des dispositifs de la centrale, dans le texte SMS et dans les notifications du flux d'événements.</p> <p>Pour modifier le nom du détecteur, cliquez sur l'icône en forme de crayon .</p> <p>Le nom peut contenir 12 caractères cyrilliques ou 24 caractères latins.</p>
Pièce	<p>Sélection de la pièce virtuelle à laquelle DoorProtect Plus Fibra est assigné</p> <p>Le nom de la pièce est affiché dans le texte SMS et les notifications dans le flux d'événement.</p>
Temporisation désarm, sec	<p>Temporisation au désarmement (de 5 à 120 secondes).</p> <p>La temporisation à l'entrée (délai d'activation de l'alarme) est le temps dont dispose l'utilisateur</p>

	<p>pour désarmer le système de sécurité après être entré dans la zone sécurisée.</p> <p><u>Qu'est-ce que la temporisation au désarmement</u></p>
Temporisation arm, sec	<p>Temporisation à l'armement (de 5 à 120 secondes).</p> <p>La temporisation à la sortie (délai d'activation de l'alarme) est le temps dont dispose l'utilisateur pour quitter la zone sécurisée après l'armement du système de sécurité.</p> <p><u>Qu'est-ce que la temporisation à l'armement</u></p>
Armer en Mode nuit	<p>Lorsque cette option est activée, le détecteur passe en mode armé lors de l'utilisation du Mode nuit.</p> <p><u>Qu'est-ce que le Mode nuit</u></p>
Temporisations en Mode nuit	<p>Lorsque ces options sont activées, les temporisations à l'armement/désarmement programmées fonctionnent également en Mode nuit.</p> <p><u>Qu'est-ce que le Mode nuit</u> <u>Qu'est-ce que la temporisation à l'armement</u></p>
Indication LED des alarmes	<p>Contrôle le clignotement de la LED du détecteur en cas d'alarme du bouton anti-sabotage :</p> <ul style="list-style-type: none"> • Option activée – l'indication est activée. • Option désactivée – l'indication par LED est désactivée et ne signale pas les alarmes anti-sabotage.
Détecteur primaire	<p>Lorsque cette option est activée, le détecteur primaire du DoorProtect Plus Fibra réagit à l'ouverture et à la fermeture.</p>

Contact externe	Si cette option est activée, DoorProtect Plus Fibra enregistre les alarmes provenant d'un détecteur externe.
Toujours actif	<p>Lorsque cette option est activée, le détecteur est constamment en mode armé et signale l'ouverture de la porte ou de la fenêtre sur laquelle il est installé.</p> <p><u>En savoir plus</u></p>
Alerte par sirène si l'ouverture est détectée	Lorsque cette option est activée, <u>les sirènes connectées au système</u> sont activées lorsqu'une porte ou une fenêtre est ouverte.
Alerte par sirène, si le volet roulant s'est déclenché	Lorsque cette option est activée, <u>les sirènes connectées au système</u> sont activées en cas d'alarme provenant d'un détecteur externe.
Alerte par sirène, si le volet roulant est désactivé	Si elle est active, <u>les sirènes connectées au système</u> sont activées si un détecteur externe est désactivé.
Alerte par sirène, si un choc est détecté	Si elle est active, <u>les sirènes connectées au système</u> sont activées si le détecteur enregistre un choc.
Alerte par sirène, si l'inclinaison est détectée	Si elle est active, <u>les sirènes connectées au système</u> sont activées si les détecteurs enregistrent un changement d'angle d'inclinaison.
Paramètres du Carillon d'entrée	<p>Lorsque cette option est activée et que le système n'est pas armé, lorsque la porte s'ouvre, le détecteur émet un bip des sirènes.</p> <p><u>En savoir plus</u></p>
Test d'intensité du signal Fibra	<p>Bascule le détecteur en mode test d'intensité du signal Fibra.</p> <p>Le test vous permet de vérifier la force du signal entre la centrale ou le prolongateur de portée et le détecteur, via le protocole de communication sans fil Fibra, afin de déterminer l'emplacement optimal de l'installation.</p> <p><u>En savoir plus</u></p>

<p>Test de zone de détection</p>	<p>Bascule le détecteur au test de zone de détection.</p> <p>Ce test permet aux utilisateurs de vérifier comment le détecteur réagit aux mouvements et de déterminer l'emplacement optimal de l'installation.</p> <p><u>En savoir plus</u></p>
<p>Guide de l'utilisateur</p>	<p>Ouvre le manuel utilisateur du détecteur DoorProtect Plus Fibra dans l'application Ajax.</p>
<p>Désactivation temporaire</p>	<p>Permet à l'utilisateur de désactiver l'appareil sans le retirer du système.</p> <p>Trois options sont disponibles :</p> <ul style="list-style-type: none"> • Non – l'appareil fonctionne normalement et transmet tous les événements. • Entièrement – l'appareil n'exécutera pas les commandes du système et ne participera pas aux scénarios, et le système ignorera les alarmes et autres notifications de l'appareil. • Couvercle seulement – le système ignorera les notifications relatives au déclenchement du bouton anti-sabotage. <p><u>En savoir plus</u></p> <p>Le système peut également désactiver automatiquement les appareils, lorsque le nombre d'alarmes défini est dépassé ou lorsque le délai de récupération expire.</p> <p><u>En savoir plus</u></p>
<p>Dissocier l'appareil</p>	<p>Permet de déconnecter le détecteur de la centrale et de supprimer ses paramètres.</p>



Comment configurer le carillon d'entrée

Carillon d'entrée est un signal sonore de sirènes Ajax qui indique le déclenchement des détecteurs d'ouverture lorsque le système est désarmé. Cette fonction est utilisée, par exemple, dans les magasins, pour avertir les employés que quelqu'un est entré dans le bâtiment.

La configuration de Carillon d'entrée se fait en deux étapes : la configuration des détecteurs d'ouverture et la configuration des sirènes.

En savoir plus

Configuration du détecteur

1. Allez dans l'onglet **Appareils** .
2. Sélectionnez le détecteur DoorProtect Plus Fibra.
3. Allez dans ses **Paramètres** en cliquant sur l'icône d'engrenage  dans le coin supérieur droit.
4. Allez dans le menu **Paramètres du Carillon d'entrée**.
5. Sélectionnez les événements qui seront notifiés par la sirène :
 - Si une porte ou une fenêtre est ouverte.
 - Si un contact externe est ouvert (disponible si l'option **Contact externe** est activée).
6. Sélectionnez le son de la notification : 1 à 4 bips courts. Une fois sélectionné, l'application Ajax jouera le son.
7. Cliquez sur **Retour** pour enregistrer les paramètres.
8. Configurez la sirène requise.

Comment configurer une sirène pour le Carillon d'entrée

Indication



Indication	Événement	Note
------------	-----------	------

S'allume en vert pendant environ une seconde.	Mise en marche du détecteur.	Le détecteur s'allume, dès que la centrale est alimentée.
S'allume pendant quelques secondes jusqu'à ce que le détecteur soit connecté à la centrale.	Connexion du détecteur à la centrale.	
S'allume en vert pendant environ une seconde.	Déclenchement de l'alarme/du bouton anti-sabotage.	
Pendant l'alarme, il s'allume lentement en vert et s'éteint lentement.	Tension du bus faible (7 V ou moins).	Une tension de 7 V ou moins est considérée comme faible. Vérifiez la connexion câblée du détecteur.

Test de fonctionnalité

Le système de sécurité Ajax propose plusieurs types de tests qui vous permettent de vous assurer, que les lieux d'installation des appareils sont correctement sélectionnés. Les tests DoorProtect Plus Fibra ne commencent pas immédiatement, mais au plus tard après un seul intervalle ping entre la centrale et le détecteur (36 secondes pour les paramètres par défaut de la centrale). Vous pouvez modifier l'intervalle ping des appareils dans le menu **Fibra** des paramètres de la centrale.

Pour exécuter un test dans l'application Ajax :

1. Sélectionnez la centrale si vous en avez plusieurs ou si vous utilisez une application PRO.
2. Allez dans le menu **Appareil** .
3. Choisissez DoorProtect Plus Fibra.
4. Allez dans **Paramètres** .
5. Sélectionnez un test :
 - Test d'intensité du signal Fibra
 - Zone de détection

6. Activez et exécutez le test.

Maintenance

Vérifiez régulièrement le fonctionnement du détecteur. La fréquence optimale des contrôles est d'une fois tous les trois mois. Nettoyez le boîtier de la poussière, des toiles d'araignée et d'autres contaminants dès leur apparition. Utilisez un chiffon doux et sec qui convient à l'entretien de l'équipement.

N'utilisez pas de substances contenant de l'alcool, de l'acétone, de l'essence ou d'autres solvants actifs pour nettoyer le prolongateur. Essuyez délicatement la lentille, car les rayures peuvent compromettre la sensibilité du détecteur.

Caractéristiques techniques

[En savoir plus](#)

[Conformité aux normes](#)

Kit complet

1. DoorProtect Plus Fibra.
2. Panneau de montage SmartBracket.
3. Gros aimant.
4. Petit aimant.
5. Kit d'installation.
6. Guide de démarrage rapide.

Garantie

La garantie des produits de la Limited Liability Company "Ajax Systems Manufacturing" est valable 2 ans après l'achat.

Si l'appareil ne fonctionne pas correctement, veuillez d'abord contacter l'assistance technique Ajax. Dans la plupart des cas, les problèmes techniques peuvent être résolus à distance.

Obligations de garantie

Contrat de l'utilisateur

Contacter l'assistance technique :

- e-mail
- Telegram

Abonnez-vous à nos emails via privée préservée. Aucun spam

S'abonner